

Številka: 375-1/2015/36

Datum: 6. 9. 2017

VSEM ZAINTERESIRANIM GOSPODARSKIM SUBJEKTOM

ZADEVA: Dodatna pojasnila

ZVEZA: Javno naročilo "gradnja nadvoza Brezje čez železniško progo s priključkoma na regionalno cesto R3-646 in Kadunčevo cesto v Grosupljem", št. objave na portalu javnih naročil: JN007564/2017-B01 z dne 17. 8. 2017 (popravek pod št. objave JN007564/2017-K01 z dne 30. 8. 2017)

Vprašanja zainteresiranih gospodarskih subjektov do dne 6. 9. 2017 do 15. ure:

1. Vprašanje zainteresiranega gospodarskega subjekta:

"Poz.: "vgraditev predfabriciranih pog. robnikov iz naravnega kamna silikatnega porekla s prerezom 35/20 cm" nas zanima:

- ali so mišljeni betonski rondo robniki dim. 20/35/50 cm
- ali so mišljeni granitni rezani robniki dim. 16/20/23/100 cm?

Ne glede na to, kateri so predvideni za vgradnjo, takšne dim. 35/20 cm na trgu ne obstajajo. Prosimo za pojasnilo."

Odgovor naročnika:

V območju krožnega križišča se vgradijo "rondo" robniki iz cementnega betona, dimenzij 20/35/50 cm, kot razvidno iz tehnične risbe.

TEHNIČNA RISBA

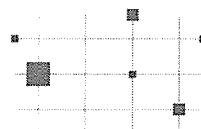
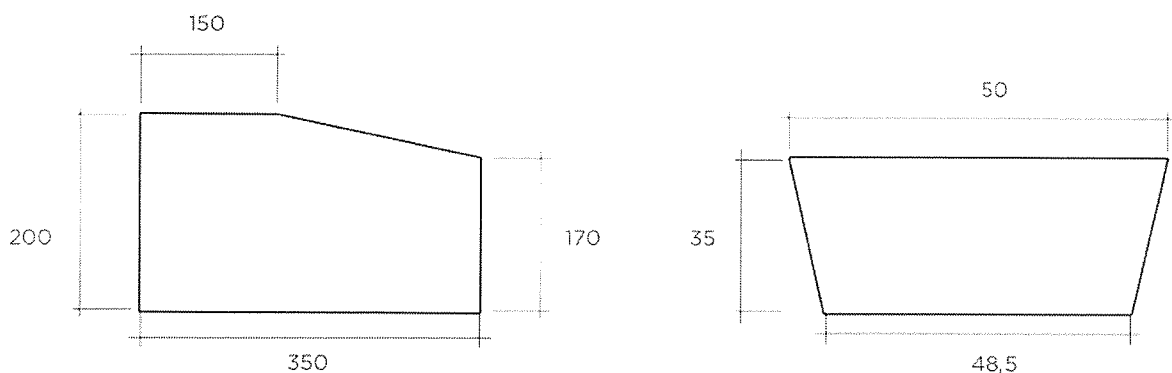

Slovenska mreža
starosti prijaznih
mest in občin

2. Vprašanje zainteresiranega gospodarskega subjekta:

"Poz. "vgraditev predfabriciranih pogreznjenih robnikov iz naravnega kamna silikatnega porekla s prerezom 35/20 cm" zanima nas naslednje:

- ali so mišljeni predfabricirani betonski rondo robniki dim. 20/35/50 cm
- ali granitni rezani robniki dim. 16/20/23/100 cm?

Ne glede, kateri so predvideni za vgradnjo, robnikov dim. 35/20 cm ni na trgu. Hvala za pojasnilo."

Odgovor naročnika:

V območju krožnega križišča se vgradijo "rondo" robniki iz cementnega betona, dimenzij 20/35/50 cm (tehnična risba pri prejšnjem odgovoru).

3. Vprašanje zainteresiranega gospodarskega subjekta:

"V osnutku pogodbe se navaja, da je naročnik dolžan pri uvedbi v delo izvajalcu izročiti vso potrebno dokumentacijo za izvedbo del. Prosim za popravek/dopolnitev na način, da se poleg papirne oblike dokumentacije preda tudi Acad .dwg format, saj je v nasprotnem ponudnik v neenakopravnem položaju pri sklepanju pogodbe s projektantom PID-a."

Odgovor naročnika:

Izbranemu ponudniku bo na voljo tudi dokumentacija v obliki .dwg.

4. Vprašanje zainteresiranega gospodarskega subjekta:

"Zanima nas, ali so v okviru arheologije zahtevane tudi geofizikalne raziskave oz. raziskave z geo radarjem? Če so (glej narav. pogoje), prosimo za popravek popisa del z dodatno postavko, da lahko ta dela upoštevamo."

Odgovor naročnika:

Geofizikalne raziskave oz. raziskave z geo radarjem v okviru arheologije niso predvidene.

5. Vprašanje zainteresiranega gospodarskega subjekta:

"Prosim za pojasnilo postavke S 2 2 113 Ureditev planuma temeljnih tal zrnate kamnine – 3. kategorije "opomba: za taktilne oznake". Kaj pomeni opomba oz. kaj je potrebno v postavki zajeti?"

Odgovor naročnika:

Gre za ureditev planuma tampona oz. nevezane nosilne plasti pred vgradnjo plošč za taktilne oznake. S tem se zagotovi ustrezna površina (ravnost in zgoščenost) za vgraditev plošč taktilnih oznak.

6. Vprašanje zainteresiranega gospodarskega subjekta:

"Prosim za obrazložitev postavke N 3 1 101 – Izdelava jarka širokega 0,50 m v dnu, v delu 3.1.2 – sklop 1. Kaj zajema ta postavka? Kakšen je jarek?"

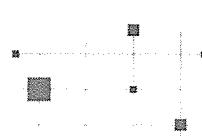
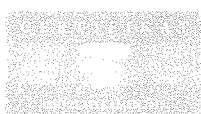

Odgovor naročnika:

Gre za izdelavo zemeljskega jarka ob desnem robu poljske poti. Jarek je trapezne oblike z ravnim dnom v širini 0,5 m. Zemeljski jarek je vrisan v situacijah in tudi prečnih profilih.

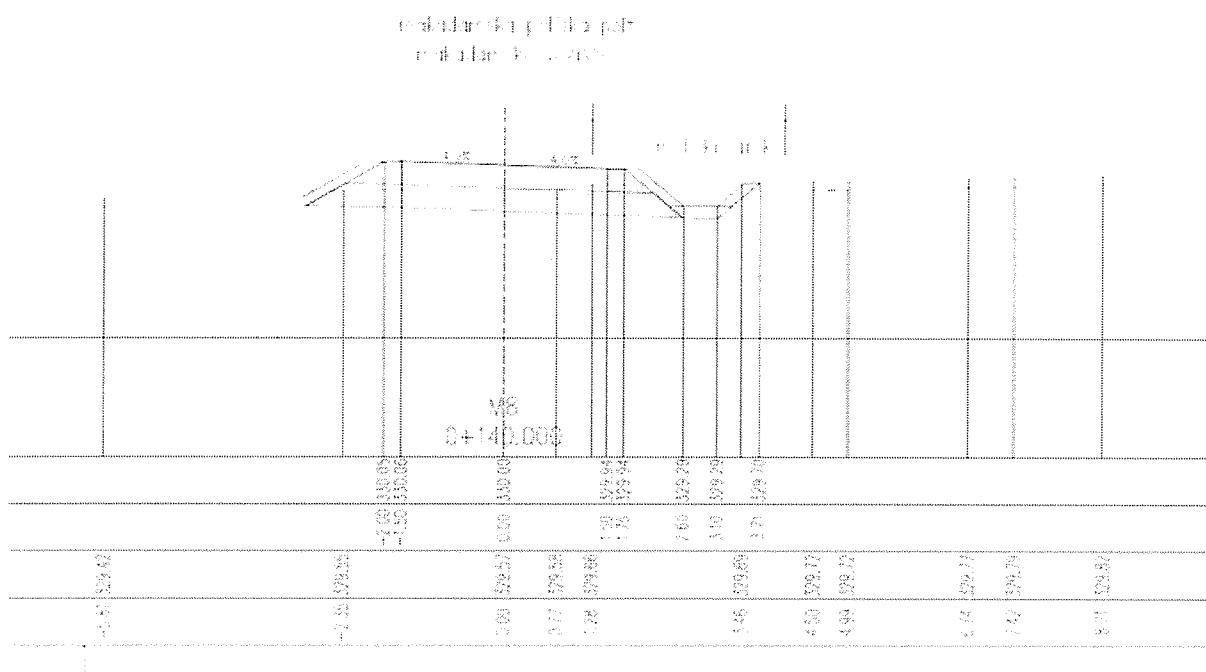

7. Vprašanje zainteresiranega gospodarskega subjekta:

"Pri postavki S 7 9 351 Geotehnični nadzor je enota mere kos (3.1.3 – sklop 1). Verjetno je prava enota ura. Prosim za popravke."

Odgovor naročnika:

Po TSC 09.000:2006 gre za standardno postavko S 79 351 z enoto "kos".



Slovenska mreža
starosti prijaznih
mest in občin

Vse spremembe, dopolnitve in pojasnila se štejejo kot del dokumentacije v zvezi z oddajo javnega naročila.

S spoštovanjem,



Tanja RAUH

Strokovna sodelavka za javna naročila



dr. Peter VERLIČ
Župan

Po pooblastilu župana
št. 021-1/10 z dne 27.07.2012
Mag. Dušan Hočelvar
Direktor občinske uprave

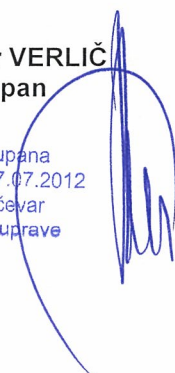

Objaviti: - portal javnih naročil
- spletna stran naročnika

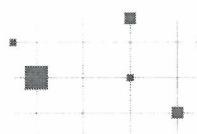

Slovenska mreža
starosti prijaznih
mest in občin